

# ACTIVESHOP<sup>®</sup>

## Návod na použitie

YOSHIDA PRO-SPRAY LCD FRÉZKA



Predajca:  
Renáta Harenčáková-LACHERS  
[www.zariadeniedosalonu.sk](http://www.zariadeniedosalonu.sk)





Moderný frézovací stroj YOSHIDA je ideálny na použitie v kozmetických salónoch alebo podologických ordináciách. Nápadný kovový kryt a užitočné plastové prvky dokonale komponujú vzhľad tejto jedinečnej frézy. Robustná rukoväť v hornej časti krytu umožní jednoduché prenášanie

Hlava zariadenia je od známej značky Marathon. Je vytvorená z kovových zliatin a niekoľkých plastových komponentov. Je ľahká, nevibruje a perfektne padne do ruky.

Osvetlená nádoba na tekutinu má objem 250 ml. Veľmi ľahko sa vyberá, čistí a dopĺňa. Tekutina sa bude privádzať do hadičky pripojenej na druhej strane. Sprej pripojený k hlavici bude počas vykonávania ošetrovania ľahko prístupný. Intenzitu postreku nastavíte pomocou otočného voliča. Sprej zapnete alebo vypnete pomocou tlačidla na displeji.

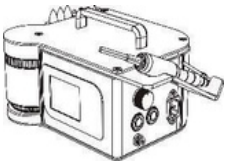
#### Podrobnosti o balení

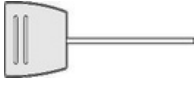
Prvok	Kresba	Názov výrobku	Yoshida LCD	Pro-Spray
Základňa Frézovacie stroje		<b>Model</b>	M0108	
Hlava		<b>Napätie menovité</b>	STRIEDAVÝ PRÚD.	
			AC. 200-240V ~	
Napájací kábel		<b>Menovitá frekvencia</b>	50/60 Hz	
			<b>Menovitý výkon</b>	15 W
Nožné ovládanie		<b>Čistá hmotnosť</b>	6,8 kg	
		<b>Hrubá hmotnosť</b>	7,5 kg	
		<b>Rýchlosť</b>	10000~ 40000 OTÁČKY ZA MINÚTU	
Návod na obsahu				

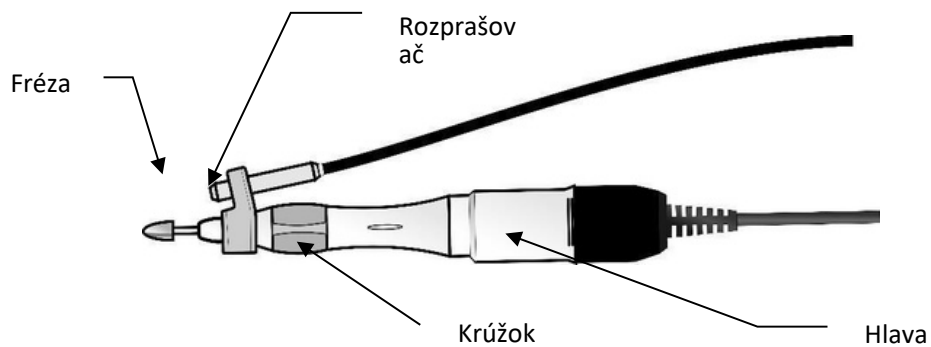
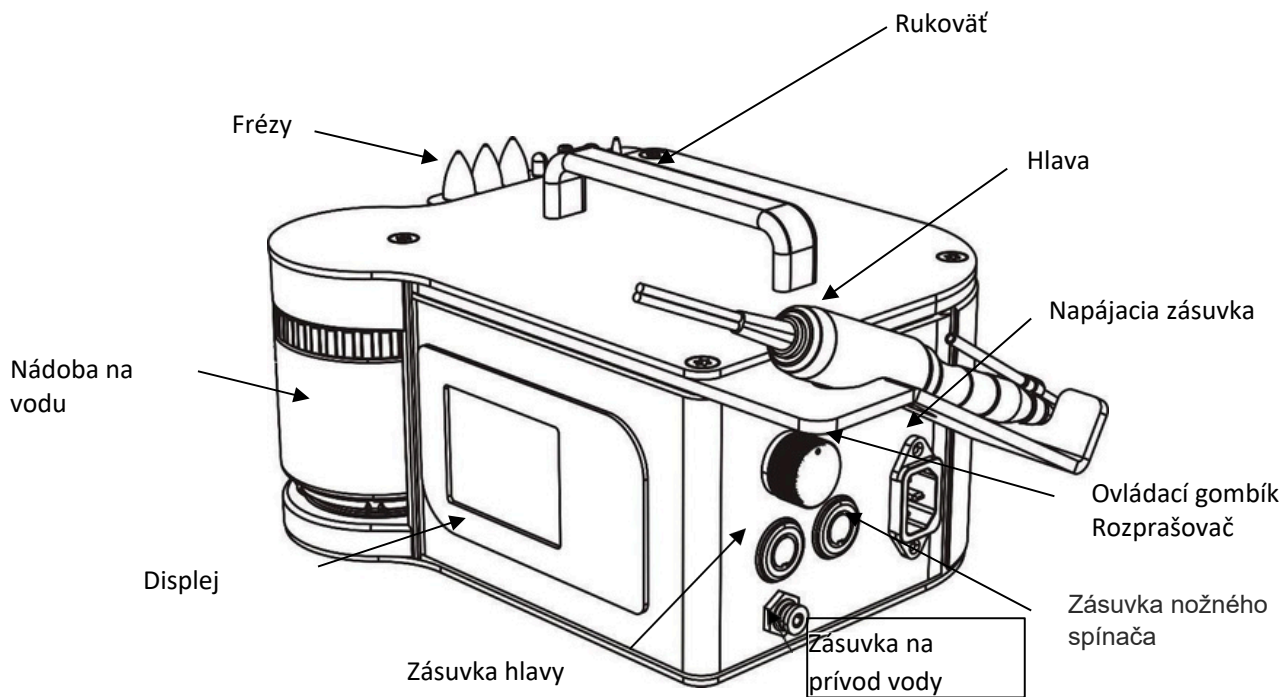

### Príprava pred použitím

1. Otočte krúžok o polovicu otáčky, ako ukazuje šípka na obrázku.
2. Zasuňte frézu až na doraz.
3. Otočte krúžok (ako naznačuje šípka na obrázku), aby sa fréza pevne zafixovala.
4. Pripojte zástrčku hlavy do príslušnej zásuvky na základni frézy a vodnú hadicu do zásuvky na prívod vody.

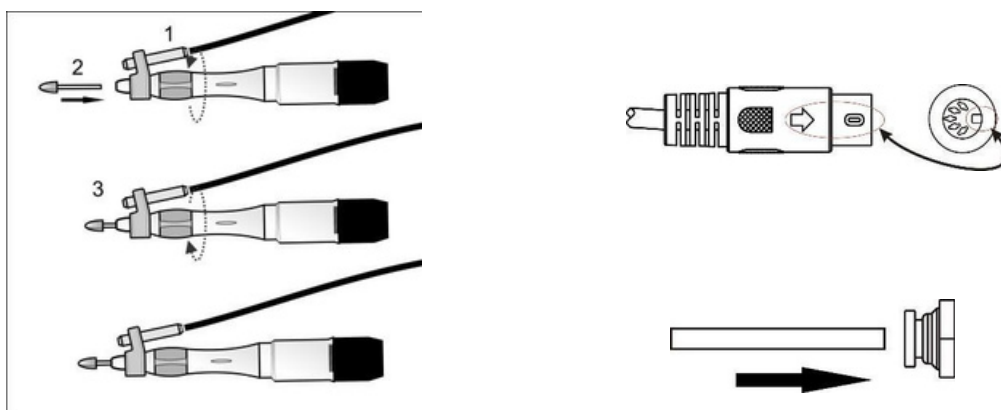

5. Odstráňte nádobu, ako je naznačené šípkou na obrázku 1, odskrutkujte veko nádoby a nalejte príslušné množstvo vody, ktoré nesmie prekročiť polohu "max". Potom veko utiahnite.

Uistite sa, že je veko pevne utiahnuté. Nedostatočné utiahnutie veka by mohlo spôsobiť poškodenie frézy.

Potom vložte nádobu do základne frézy. Dbajte na to, aby sa výstupok vo veku dostal do drážky v základni frézy (obrázok nižšie).

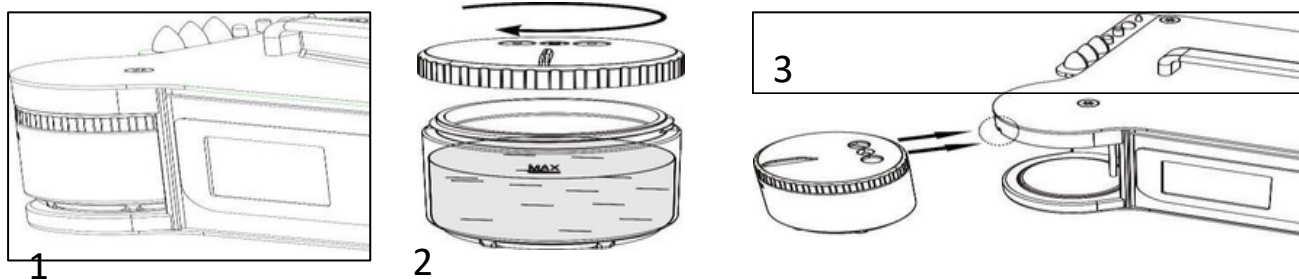

6. Pripojte zariadenie do elektrickej zásuvky.

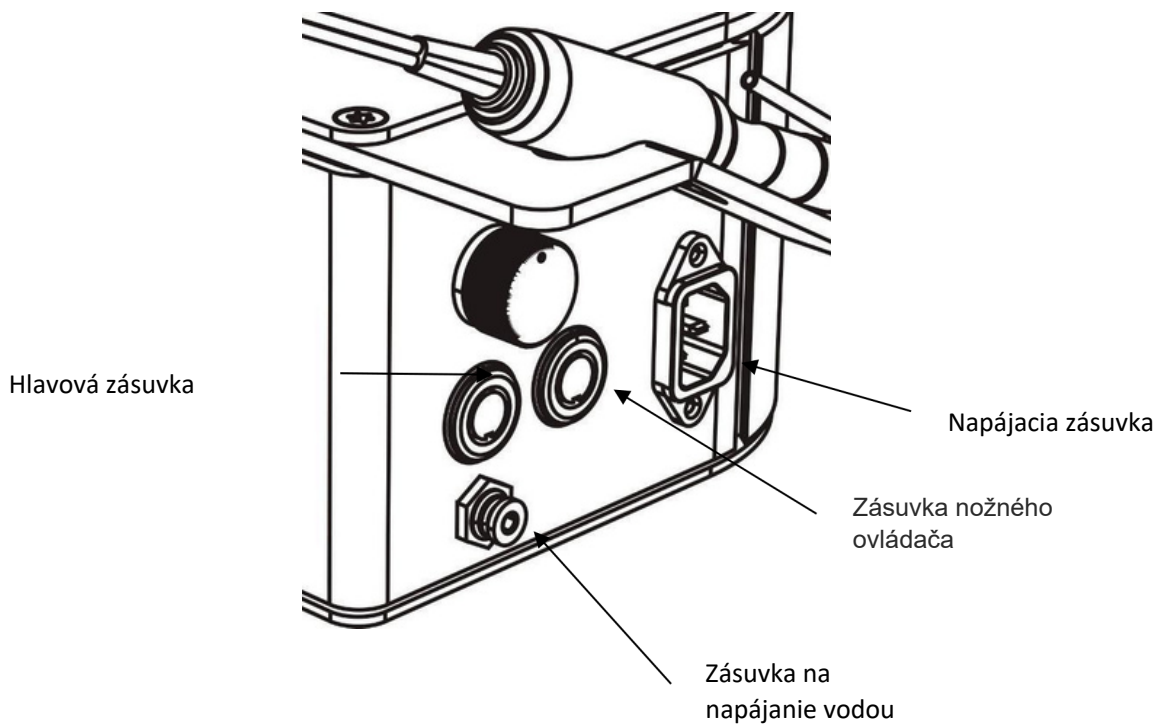

Dotknite sa tlačidla POWER (Napájanie), aby ste spustili smerovač.

Frézka sa spustí s výrobcom prednastavenými otáčkami 15.

V tomto okamihu môžete frézu spustiť tlačidlom "Štart/Pauza", na displeji stlačením "

||" alebo prostredníctvom

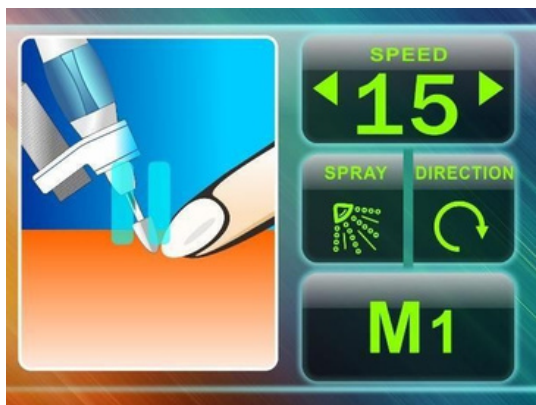
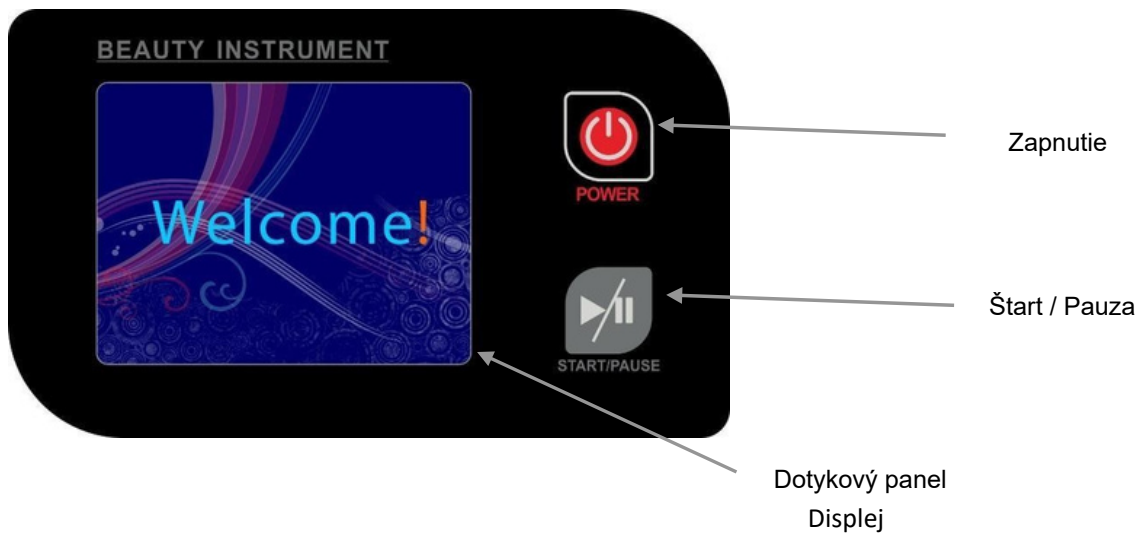

### Nastavenia displeja:



Nastavenie rýchlosti je možné v pohotovostnom režime alebo počas používania. Nastavenie funguje v rozsahu od 10 do 40. Ak chcete nastaviť požadovanú rýchlosť,

stlačte tlačidlo " " alebo " ".  



Tlačidlo na nastavenie a uloženie individuálnych používateľských nastavení: Kliknite a zadajte nastavenie parametrov.



Nastavenie a uloženie používateľských nastavení: táto funkcia umožňuje uložiť 6 typov nastavení, ktoré majú rôzne nastavenia rýchlosti a smeru otáčania a aktivovať funkciu rozprašovania.

## Používateľská príručka:

1. Výber uložených používateľských nastavení:

Stlačte , aby ste vstúpili do výberu pracovného programu, zobrazí sa M1-M6.



Stlačte raz tlačidlo , farba sa zmení na oranžovú , čo znamená, že bol zvolený uložený program.

Potom stlačte tlačidlo návratu  v pravom rohu, na displeji sa zobrazia uložené pracovné parametre.





2. Uloženie používateľských nastavení:

Stlačte  na voľbe pracovného programu, na displeji sa zobrazí M1 z užívateľských nastavení.

Stlačte raz, farba sa zmení na oranžovú . Potom nastavte prevádzkové parametre . Potom kliknite na

tlačidlo Uložíť, ktoré sa nachádza v pravom dolnom rohu . Farba sa zmení na modrú

, čo znamená, že pracovné parametre boli uložené. Potom kliknite na tlačidlo Návrat  v pravom rohu rozhrania.



Smery otáčania hlavy: môžete vybrať otáčanie v smere alebo proti smeru hodinových ručičiek.





Prepínač voľby postreku - zapnuté/vypnuté

Animované zobrazovacie okno: zobrazuje činnosť smerovacej hlavy, kliknutím na okno spustíte alebo pozastavíte činnosť.



## Návod na obsluhu:

1. Uchopte frérovaciu hlavu.
2. Nakonfigurujte nastavenia, smer, skontrolujte, či môžete striekať, alebo vyberte vhodný program.
3. Stlačte tlačidlo striekania, nastavte výkon striekania vody pomocou ovládacieho gombíka striekania.
4. Spustíte frézu prostredníctvom tlačidla START/PAUZA, na displeji stlačením tlačidla "  " alebo  " (Poznámka: najprv bude z postrekovača vychádzať stlačený vzduch a približne po 10 sekundách bude vyletovať voda).
5. Opatrne priložte frézu k nechtu. Sprej opláchne vzniknutý prach z nechtov. Počas práce nastavte veľkosť vodného postreku pomocou voliča. Pri používaní frézy noste ochranné okuliare.

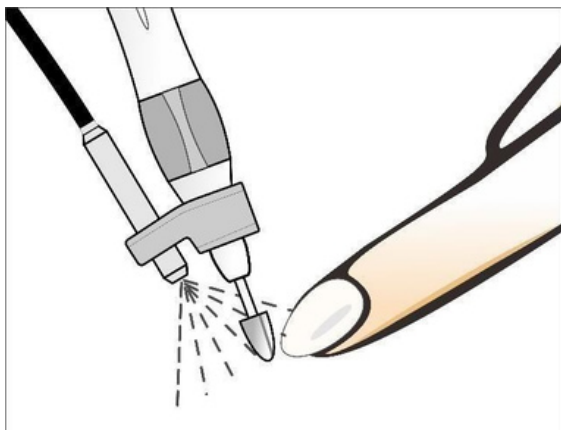

Nastavenia systému

### 1. zmena hesla

Zapnite napájanie, zobrazí sa prevádzková obrazovka, potom stlačte tlačidlo pozastavenia na 3 sekundy. Na displeji sa zobrazí panel s nastaveniami takto

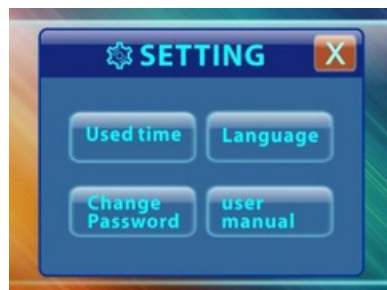
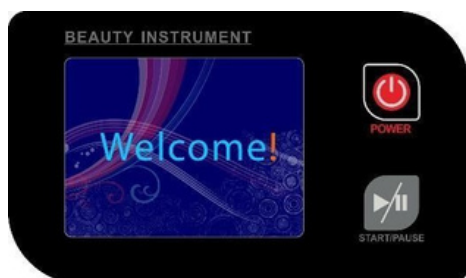

Stlačte tlačidlo  a zadajte staré heslo. Systém zobrazí okno na zadanie nového hesla (ak heslo nie je správne, zobrazí sa výzva na zadanie hesla).

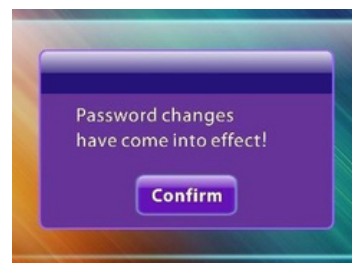
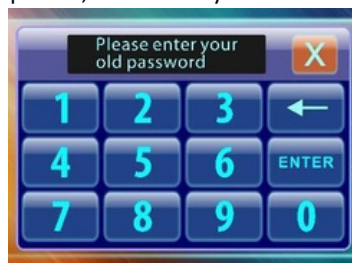

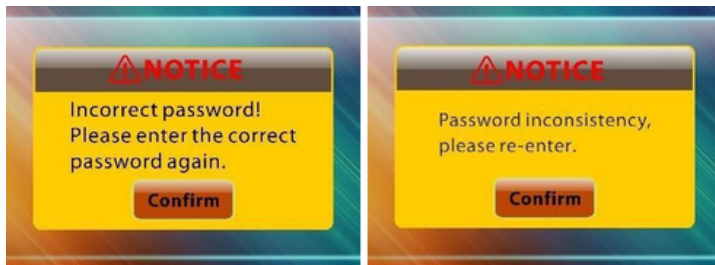

Zadajte nové heslo, zobrazí sa výzva na potvrdenie hesla. Ak sa nesprávne heslo zadá dvakrát, zadajte nové heslo znova. Heslo musí pozostávať zo 4 číslíc.

Kontrola prevádzkového času:

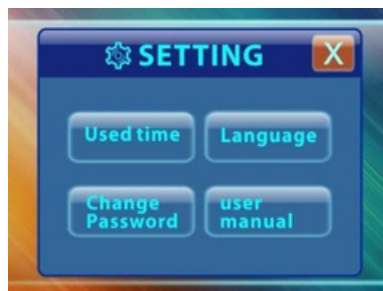
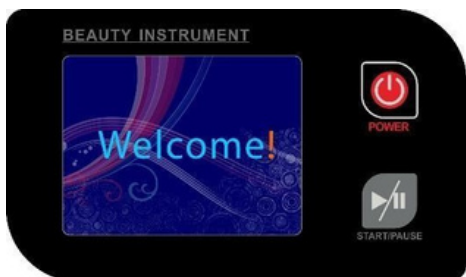

Celkový prevádzkový čas prístroja môžete skontrolovať podržaním tlačidla START/PAUZA na 3 sekundy.

Zobrazí sa panel nastavení, kliknite na

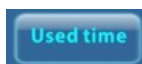

čas

, sa zobrazí sa zobrazí celkom

prevádzky.



Ak chcete vynulovať celkový čas prevádzky, stlačte tlačidlo

, sa zobrazísa zobrazí .

hesla sa prevádzkový čas vynuluje.

polena zadanie hesla. Po zadaní

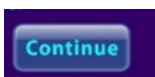

Stlačením tlačidla , sa vrátite do nastavení bez vynulovania prevádzkového času. Ak je zadané nesprávne heslo, heslo sa musí zadať znova.



## Výber jazyka

Zapnite napájanie, zobrazí sa prevádzková obrazovka, potom stlačte tlačidlo pozastavenia na 3 sekundy. Na displeji sa zobrazí panel nastavení, ako je uvedené nižšie

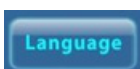
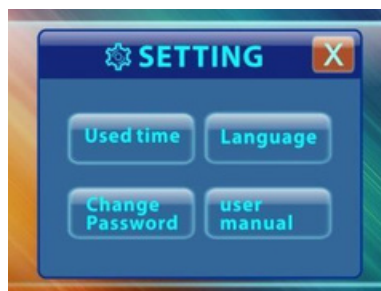
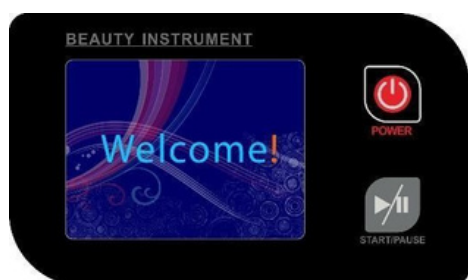



Kliknite na  a zobrazí sa panel nastavení. Vyberte požadovaný jazyk.

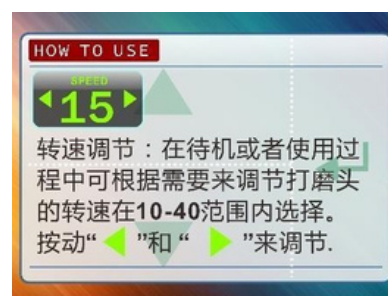
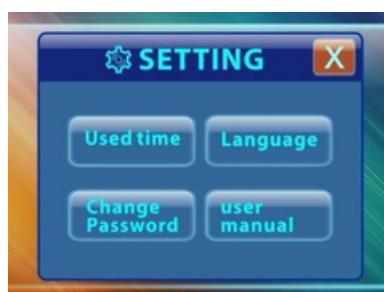
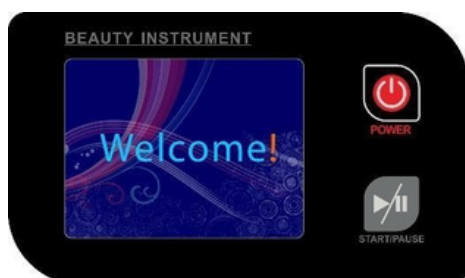

Zapnite základňu fréžky. Keď sa zobrazí správa - Vitajte! - START/PAUZA. Zobrazí sa panel nastavení.

stlačte na 3 sekundy tlačidlo



Kliknite na , zobrazí sa ponuka s pokynmi. Upozornenie:

V prípade, že je potrebné vykonať nastavenia, ktoré sa nachádzajú na obrazovke, vyberte položku Nastavenia:

1. Pred zapnutím základne fréžy pripojte hlavu spolu s nasadenou fréžou.
2. Neinštalujte diely, ktoré sa do stroja nehodia.
3. Používajte ho v súlade s jeho určením.
4. Vyhnite sa preťaženiu stroja, najmä nepracujte dlho pri najvyšších otáčkach. V opačnom prípade môže dôjsť k poškodeniu hlavy.
5. Stroj používajte mimo dosahu detí.
6. Udržujte prácu v čistote.
7. Stlačte nožnicu dostatočnou silou. Preťaženie fréžky môže mať za následok jej poškodenie.

8. Vyhňte sa náhodnému spusteniu frézovacej hlavy bez nasadenej frézy.
9. Nedotýkajte sa stroja, keď sa spustí.
10. Uchovávajte mimo dosahu vody a ohňa.
11. Stroj nepoužívajte vo vlhkých priestoroch.
12. Používajte ochranné okuliare.
13. Po skončení práce vypnite napájanie, aby ste zaistili bezpečnosť

### Riešenie bežných problémov:

Nie.	Popis problému	Príčiny	Spôsob odstránenia	Riešenie
1	Základňa frézy sa nespustí (nereaguje na tlačidlo POWER) napriek pripojenému napájacímu káblu. Napájací kábel je pripojený. Ak sa jednotka pri premiestňovaní vypne alebo sa nedá spustiť.	Nie je k dispozícii žiadny napájací zdroj	1. Skontrolujte poistku. 2. Skontrolujte, či je napájanie Napájací kábel je pripojený.	1. Poistka je prepálená, je potrebné ju vymeniť. 2. Pripojte napájací kábel znova.
2	í vypne alebo sa nedá spustiť.	Skontrolujte pripojenie napájacieho kábla.	1. Skontrolujte, či je zástrčka napájacieho napájacieho kábla je zasunutá. 2. Skontrolujte, či nie je poškodený napájací kábel. napájací kábel nie je poškodený	1. Pripojte stránku . znova pripojte napájací kábel 2. Ak je napájací kábel poškodený, nechajte ho vymeniť u odborníka centre servisnom stredisku.
3.	Napriek stlačeniu tlačidla START/PAUSE je stlačené tlačidlo alebo prostredníctvom nožného pohonu, sa frézovací stroj nezapne reaguje.	Chybná hlava  Problém s výstupnou zásuvkou	Skontrolujte pripojenie hlavy, skontrolujte či nie je poškodené samotná hlava	1. Vymeňte poškodenú hlavu. 2. Prístroj nechajte opraviť v odbornom servisnom stredisku

### Návod na obsluhu hlavice

#### 1. Funkcie

- Vo vnútri je nainštalovaný ochranný kryt proti prachu, ktorý zabraňuje vnikaniu prachu do stroja
- Vysokokonštruované presné vreteno pre plynulú prevádzku bez vibrácií.
- Hlava je vhodná na dezinfekciu v autokláve pri teplotách do 135 °C.
- Hlava je vhodná pre akýkoľvek motor typu E.

#### 2. Inštalácia nožov

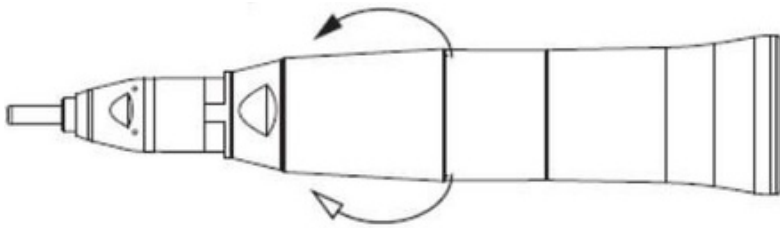

Otočte poistný krúžok frézy v smere čiernej šípky, aby sa otvorila svorka. Vložte frézu do svorky

### 3. Údržba

Na údržbu hlavy používajte kvapalinu na údržbu fréz alebo dezinfekčný prostriedok bez obsahu alkoholu Panaspray.

#### TIPY NA MAXIMALIZÁCIU ŽIVOTNOSTI FRÉZY:

- Nepoužívajte ohnuté alebo poškodené frézy.
- Preťaženie spôsobené poškodenými frézami rýchlo zničí guľôčkové ložiská.
- Pred použitím umyte stopky fréz, ak masť alebo iné látky spôsobia ich prilepenie na vreteno, prostredníctvom znečistenej frézy to môže spôsobiť vibrácie, slabý výkon vretena alebo iné nepravidelnosti.
- Vždy zasúvajte frézu až do konca do upínača

#### BEZPEČNOSTNÉ OPATRENIA

- 1.Prístroj je profesionálne zariadenie na použitie v kozmetických ordináciách. Obsluha prístroja len kvalifikovaným kozmetickým personálom zabraňuje nežiaducim účinkom počas ošetrovania.
- 2.Prístroj sa nesmie rozoberať ani sa nesmie pokúšať používať na iné účely, ako sú uvedené v tomto návode na použitie. Všetky servisné úkony a opravy musí vykonávať len autorizovaný servisný technik (spoločnosť ACTIVESHOP Sp. z o.o.).
- 3.Zariadenie neinštalujte ani nepoužívajte v blízkosti tekutín, na mokrých miestach alebo s mokrymi rukami - aby sa do zariadenia nedostali žiadne tekutiny.
- 4.V nasledujúcich prípadoch okamžite odpojte prístroj zo zásuvky a obráťte sa na autorizovaný servis poskytovaný spoločnosťou ACTIVESHOP Sp. z o. o: (a) do spotrebiča sa dostala tekutina, (b) spotrebič vydáva zvláštny zápach, dym alebo vydáva zvláštne zvuky, c) došlo k poškodeniu napájacieho kábla, d) došlo k prevrhnutiu prístroja alebo k poškodeniu jeho krytu.
- 5.Na káble neumiestňujte žiadne predmety. Prístroj neinštalujte na miesta, kde by niekto mohol stúpiť na napájací kábel.
- 6.Z bezpečnostných dôvodov vytiahnite napájací kábel zo zásuvky vždy, keď skončíte prácu so spotrebičom.
- 7.Do otvoru spotrebiča nič nekladajte. Ak sa do otvoru dostane cudzí predmet, vyberte kábel zo zásuvky a kontaktujte distribútora alebo výrobcu.
- 8.Neumiestňujte spotrebič na nestabilný vozík, policu alebo vozidlo. V prípade pádu sa môže prístroj poškodiť.
- 9.Aby bola zaručená uvedená životnosť spotrebiča, odporúča sa dodržať interval jednej minúty pred opakovaným stlačením tlačidla napájania (medzi zapnutím a vypnutím a naopak).
- 10.Napájací zdroj musí byť v súlade so špecifikáciami uvedenými na výrobnom štítku. V opačnom prípade hrozí riziko poruchy, poškodenia alebo dokonca vyhorenia spotrebiča.

#### POZOR:

1. V prípade poškodenia napájacieho kábla alebo iných porúch sa obráťte na autorizované servisné stredisko - predídete tak nebezpečenstvu.
- 2.Tento spotrebič môžu používať deti vo veku najmenej 8 rokov a osoby so zníženými fyzickými a duševnými schopnosťami a osoby bez skúseností a znalostí zariadenia, ak je zabezpečený dohľad alebo inštruktáž o používaní zariadenia bezpečným spôsobom tak, aby boli pochopené súvisiace riziká.

3.Zariadenie nie je určené na to, aby sa s ním hrali deti. Nedovoľte deťom, aby sa so zariadením hrali. 4.Nenechávajte spotrebič bez dozoru, keď sa v jeho blízkosti nachádzajú deti alebo osoby bez dostatočných znalostí o používaní spotrebiča.

5.Tento elektrický spotrebič nie je hračka. Nesprávne používanie alebo kontakt s elektrickým spotrebičom môže predstavovať zdravotné riziko alebo viesť k smrti, preto by sa mal spotrebič používať a skladovať mimo dosahu detí.

## LIKVIDÁCIA SPOTREBIČA



sa odpadu použitých spotrebičov.

Použitú elektrickú spotrebič, príslušenstvo a obaly zlikvidujte v recyklačných strediskách v súlade so zásadami ochrany životného prostredia. Elektrické spotrebiče by sa nemali vyhadzovať do nádob na domový odpad. Dodržiavajte pravidlá pre likvidáciu tohto typu zariadení. V záujme ochrany životného prostredia v súlade so smernicou 2012/19/ES týkajúcou sa odpadov použitých elektrických a elektronických zariadení.

elektrických zariadení sa musia zbierať oddelene a odovzdávať na zberných miestach pre použité elektronické a elektrické zariadenia. Staré spotrebiče po skončení svojej životnosti obsahujú aj plne recyklovateľné komponenty, a preto by sa mali odovzdať na recykláciu. Mali by sa odovzdať na príslušných zberných miestach a môžete ich odovzdať aj spoločnosti ACTIVESHOP s.r.o.

## SKLADOVANIE A PREPRAVA

Zariadenie by sa malo prepravovať pri teplote v rozmedzí od (-) 20 °C do (+) 50 °C len v pôvodnom obale. Prístroj skladujte v dobre vetranej miestnosti s relatívnou vlhkosťou maximálne 75 %. Prevádzková teplota od (+) 10 °C do (+) 40 °C. Počas skladovania a prepravy sa zariadenie nesmie hádzať ani púšťať, nesmie byť vystavené mechanickým nárazom ani atmosférickým vplyvom.

